

快速安装手册

整机结构

IAP5920w-L的外观如下图所示

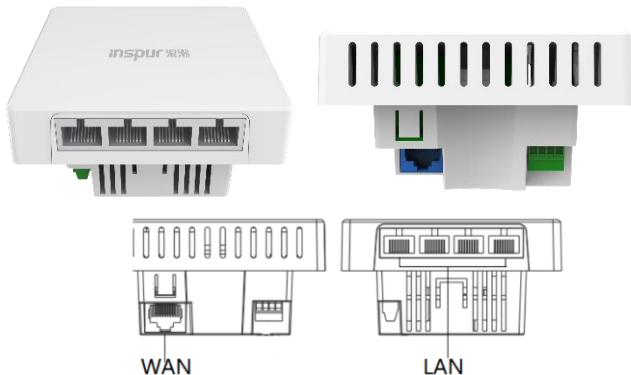

接口说明

接口	说明
WAN	1000M POE供电接口/上行接口
LAN端口	1000M局域网下行接口
Reset键	复位键（撬开AP外壳后可看到复位键），长按10秒，可重置设备至出厂配置

指示灯说明

指示灯	面板标示	状态	状态说明
电源指示灯	SYS	红灯常亮	设备供电正常

		红灯闪烁	设备启动中
		熄灭	电源关闭或电源故障
WAN 口指示灯	WAN	常亮(绿灯)	Link 建立, 没有数据
		闪烁(绿灯)	Link 建立, 有数据传输
		熄灭	Link 失败
LAN1 口指示灯	LAN1	常亮(绿灯)	Link 建立, 没有数据
		闪烁(绿灯)	Link 建立, 有数据传输
		熄灭	Link 失败
LAN2 口指示灯	LAN2	常亮(绿灯)	Link 建立, 没有数据
		闪烁(绿灯)	Link 建立, 有数据传输
		熄灭	Link 失败
LAN3 口指示灯	LAN3	常亮(绿灯)	Link 建立, 没有数据
		闪烁(绿灯)	Link 建立, 有数据传输
		熄灭	Link 失败
LAN4 口指示灯	LAN4	常亮(绿灯)	Link 建立, 没有数据
		闪烁(绿灯)	Link 建立, 有数据传输
		熄灭	Link 失败

基本参数

属性		IAP5920w-L
尺寸		4.5x8.6x8.6cm
接口	以太网接口	底面：4个10/100/1000Mbps以太网接口 背面：1个10/100/1000Mbps以太网接口
	天线接口	内置2.4G&5G 2dBi 2*2全向天线
复位按键		1个
工作 频段	2.4GHz	IEEE 802.11b/g/n/ax: 2.4GHz—2.483GHz (中国)
	5GHz	IEEE 802.11a/n/ac/ax 5.150GHz—5.350GHz 5.725GHz—5.850GHz (中国)
调试技术		OFDM : BPSK@6/9Mbps、QPSK@12/18Mbps、 16-QAM@24Mbps、64-QAM@48/54Mbps DSSS : DBPSK@1Mbps、DQPSK@2Mbps、 CCK@5.5/11Mbps MIMO-OFDM (11n): MCS 0-15 MIMO-OFDM (11ac): MCS 0-9 MIMO-OFDM (11ax): MCS 0-11
调制方式		11b:DSS:CCK@5.5/11Mbps,DQPSK@2Mbps,DBPS K@1Mbps 11a/g:OFDM:64QAM@48/54Mbps,16QAM@24M bps,QPSK@12/18Mbps,BPSK@6/9Mbps 11n: MIMO-OFDM:BPSK,QPSK,16QAM,64QAM 11ac: MIMO- OFDM:BPSK,QPSK,16QAM,64QAM,256QAM

	11ax: MIMO-OFDM: BPSK,QPSK,16QAM,64QAM,256QAM,1024QAM
最大发射功率	20dBm
发射功率可调粒度	1dBm
工作温度/存储温度	-30°C ~ 45°C/-40°C ~ 70°C
工作湿度/存储湿度	5%~95%(非冷凝)
受电方式	支持IEEE 802.3af供电
整机功耗	≤13W
MTBF	>250000H

安装前准备

介绍安装设备前需要注意和准备的事项，包括安全注意事项和准备安装工具。

安装注意事项

- 采取适当的安全措施避免人身伤害和设备损坏。
- 请将设备放置在干燥、平整的地方，避免设备接触液体，并且做好防滑措施。
- 保持设备洁净无灰尘。
- 请不要将设备和安装工具放在行走区域内。

注意

仅允许专业人员进行设备及其附件的安装和拆卸工作，进行安装和操作前必须仔细阅读设备提供的相关安全介绍。

准备安装工具

在安装时可能需要用到的工具如下表

十字螺丝刀 	劳保手套 	防静电手套 
---	---	--

防滑手套



记号笔



冲击钻

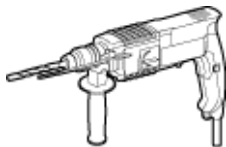

羊角锤



力矩扳手

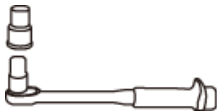

斜口钳



剥线钳

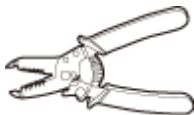

网线钳

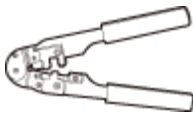

压线钳

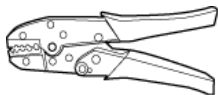

网线测试仪



万用表



登高梯



安全帽



安全带



防滑鞋



安装流程

安装流程如下图所示

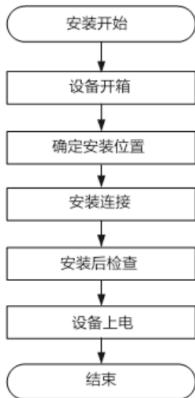

设备开箱

在打开包装盒前，请确认包装盒外观完好，无严重损坏、浸水现象。如打开包装箱过程中发现设备被锈蚀或浸水，应立即停止开箱，查明原因，向设备供应商反馈。

打开产品包装后，请根据包装箱中的装箱清单（装箱清单合入快速安装手册中）对所要验收的货品进行仔细核对，逐件验收。如果出现数量不一致，请与直接供应商或代理商联系。

包装箱中通常包含以下货品：

主机	1台
安装螺丝	2个
合格证和保修卡	1张
快速安装手册	1张

说明

如果要使用 PoE 适配器，还需另行选购；

请务必使用 AP 发货自带的标配安装件，以免影响设备性能。

如有特殊诉求，请联系技术支持人员。

确定安装位置

警告

为了确保良好散热，请避免将 AP 平放于桌面（顶盖朝上）长期运行。

面板AP一般是安装在墙壁86底盒内或者天花板86底盒内，因此设备的具体安装位置由工勘确定，设备出线端距离墙壁至少预留200mm空间，建议设备离地面高度0.5m~2.5m，安装空间要求如下图所示：

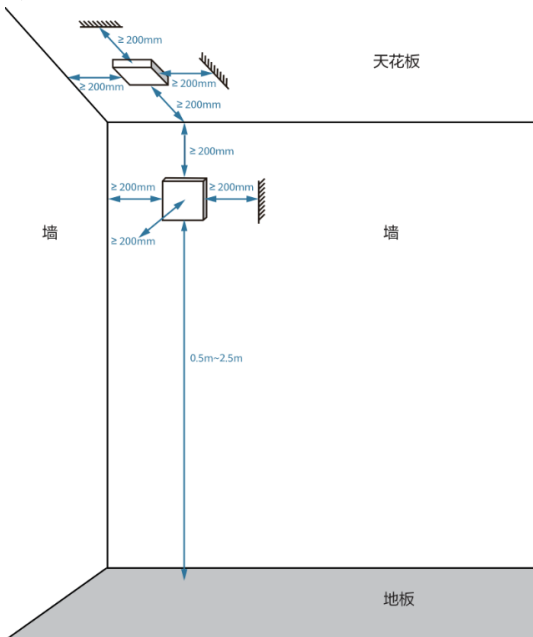

确定安装位置时的原则如下：

- 尽量减少AP和用户终端间的障碍物（如：墙壁）数量。
- 使AP远离可能产生射频干扰的电子设备（例如微波炉或其他AP、天线等无线通讯设备，具体请参考表1）。
- 严禁在积水、渗水、滴漏、结露等环境下安装，并需避免线缆凝水、渗水而造成水滴沿着线缆流入设备。
- 严禁将设备安装在高温、阳光直射、多尘、有害气体、易燃、易爆、易受电磁干扰（大型雷达站、发射电台、变电站）及电压不稳、震动大或强噪声的环境中。
- 严禁将设备外壳、安装件、螺钉、网线、电源线等搭接到带有强电的导体，以免导致设备损坏甚至人员生命危险。

天线防干扰布放距离通用要求

场景	布放距离要求
室内安装场景	天线间距 7m 以上 距离运营商 4G 天线 5m 以上 远离可能产生天线干扰的其他电子设备（如微波炉等）

说明

对于内置天线的设备，对天线的布放距离要求即为对设备的布放距离要求。

安装AP

第一步：取下AP外壳

- 1、用一字螺丝刀取下AP外壳：

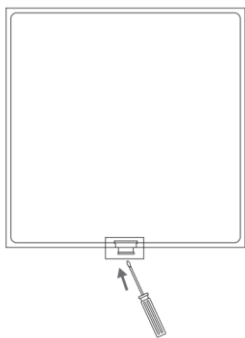

在这里打开外盖

2、取下后:

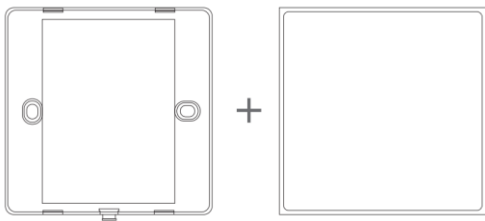

AP主体+AP外壳

第二步：安装面板式AP

- 打开86盒外壳，将网线接入背面的WAN口

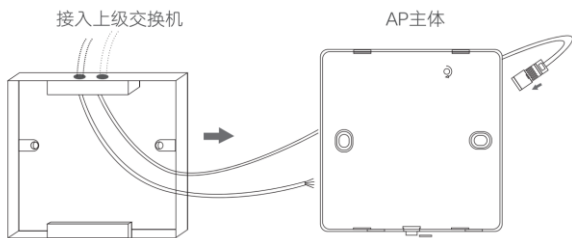
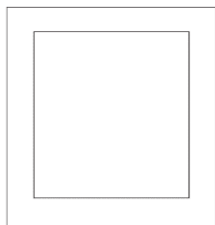

- 将设备放入86盒，用螺丝钉将设备固定，盖上AP外壳，安装完成

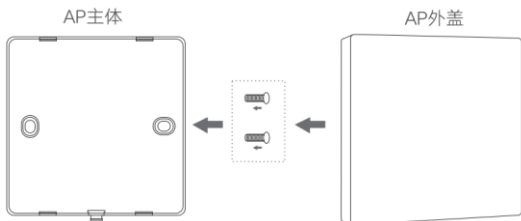

拆卸AP设备

双手置于AP 两侧，一只手握紧AP，另一只往下按压安装件的按压扳手解锁，将AP 往反方向滑动到位即可解锁AP。

线缆连接说明

线缆连接时必须做防水弯，预防雾露或雨滴凝结后沿着线缆流进设备端口，造成设备损坏。

绑扎线缆时请注意：

- 不同类线缆分开布放，至少分开**30mm**，禁止交叉或相互缠绕。应平行走线，或使用专门的隔离物分开。
- 绑扎后的线缆应相互紧密靠拢，外观平直整齐，无外皮损伤。
- 绑扎线扣时，线扣头朝同一方向，处于相同位置的线扣应在同一水平线上，线扣头应修剪平整。
- 线缆安装完成后，必须粘贴标签或绑扎标牌。
- 网线长度应小于**100m**

安装后检查

编号	检查项
1	设备的安装位置严格遵循设计图纸，满足安装空间要求，预留维护空间。
2	设备安装牢固。
3	电源线一定要采用整段材料，中间不能有接头。
4	制作电源线的端子时，应焊接或压接牢固。
5	所有电源线不得短路和反接，且无破损、断裂。
6	电源线、地线与其它线缆分开绑扎。
7	工作接地、保护接地、建筑物的防雷接地应共用一组接地体。

编号	检查项
8	信号线的连接器必须完好无损，连接紧固可靠；信号线无破损、断裂。
9	标签正确、清晰、齐全，各种线缆、馈线、跳线两端标签标志正确。

AP设备上电

AP 设备上电后，观察指示灯状态确定系统的运行状态。详细请参考指示灯说明。

说明

设备正常上电后，请勿频繁上下电。